

6年男子ダブルス

6年男子ダブルス Aブロック	中屋 横田	坂田 成岡	井ノ上青虎 松本瑠唯	勝-敗	順位
中屋 博貴 横田 昇馬 <small>(たまひよじゅにあ・春野ジュニア)</small>	/	○ 21-9 21-15	○ 21-14 21-6	M 2 - 0 G 4-0 P 84-44	1
坂田 夏野 成岡 豊起歩 <small>(春野ジュニア)</small>	× 9-21 15-21	/	× 19-21 11-21	M 0 - 2 G 0-4 P 54-84	3
井ノ上青虎 松本瑠唯 <small>(清水B J C)</small>	× 14-21 6-21	○ 21-19 21-11	/	M 1 - 1 G 2-2 P 62-72	2

6年男子ダブルス Bブロック	井ノ上虎岳 土居宗一朗	稲津 役重	中山優一郎 永野晴揮	勝-敗	順位
井ノ上虎岳 土居宗一朗 <small>(清水B J C)</small>	/	× 12-21 18-21	○ 21-10 21-11	M 1 - 1 G 2-2 P 72-63	2
稲津 裕万 役重 泰地 <small>(小高坂ジュニア)</small>	○ 21-12 21-18	/	○ 21-5 21-8	M 2 - 0 G 4-0 P 84-43	1
中山優一郎 永野晴揮 <small>(土佐山F K)</small>	× 10-21 11-21	× 5-21 8-21	/	M 0 - 2 G 0-4 P 34-84	3

6年男子ダブルス

中屋 博貴	(たまひよじゅにあ)		
横田 昇馬	(春野ｼﾞｺﾞﾌ)	21-14	2
稲津 裕万		16-21	
役重 泰地	(小高坂ｼﾞｺﾞﾌ)	21-19	1

5年男子ダブルス

高橋 直人

谷岡 大后

松田 優

田中 孝志朗

(たまひよじゅにあ)

21-15

21-10

0

2

4年男子ダブルス

4年男子ダブルス	小山 西山	西森 森木	西村 杉谷	勝-敗	順位
小山 武瑠 西山 祐人 (スカイブルー)	/	○ 21-19 21-15	○ 21-2 21-6	M 2 - 0 G 4-0 P 84-42	1
西森 大起 森木 健人 (旭東BSS)	× 19-21 15-21	/	× 3-21 8-21	M 0 - 2 G 0-4 P 45-84	3
西村 快琉 杉谷 凱翔 (たまひよじゅにあ)	× 2-21 6-21	○ 21-3 21-8	/	M 1 - 1 G 2-2 P 50-53	2

3年以下男子ダブルス

石井 康太
杉谷 優翔
西森 直央
黒石 遼空

(たまひよじゅにあ)

15-13 0

15-6 2

(春野シニア)

6年女子ダブルス

6年女子ダブルス Aブロック	田村 西森	西山 片山	山本 鎌倉	勝-敗	順位
田村 萌奈 西森 有彩 (旭東BSS)		× 20-22 15-21	○ 21-8 21-4	M 1 - 1 G 2-2 P 77-55	2
西山 花音 片山 美柚 (スカイブルー)	○ 22-20 21-15		○ 21-3 21-5	M 2 - 0 G 4-0 P 85-43	1
山本 結子 鎌倉 舞香 (土佐山FK)	× 8-21 4-21	× 3-21 5-21		M 0 - 2 G 0-4 P 20-84	3

6年女子ダブルス Bブロック	宮本 山崎	小川 小島	片山 三谷	勝-敗	順位
宮本 陽菜 山崎 未来 (たまひよじゅにあ)		× 21-23 19-21	× 8-21 10-21	M 0 - 2 G 0-4 P 58-86	3
小川 朝加 小島 萌絵 (春野ジュニア)	○ 23-21 21-19		× 15-21 14-21	M 1 - 1 G 2-2 P 73-82	2
片山 琴美 三谷 奈央 (旭東BSS)	○ 21-8 21-10	○ 21-15 21-14		M 2 - 0 G 4-0 P 84-47	1

6年女子ダブルス

西山 花音
片山 美柚
片山 琴美
三谷 奈央

(スカイフル)

26-24

0

21-14

2

(旭東BSS)

5年女子ダブルス

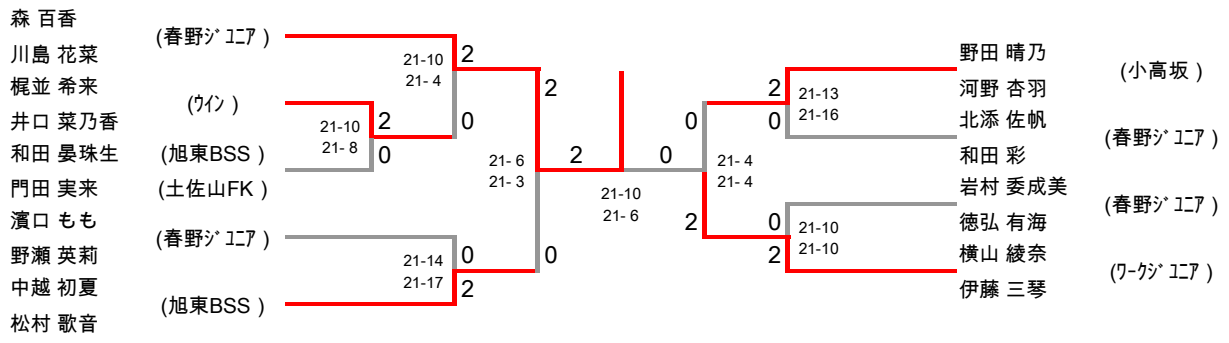

4年女子ダブルス

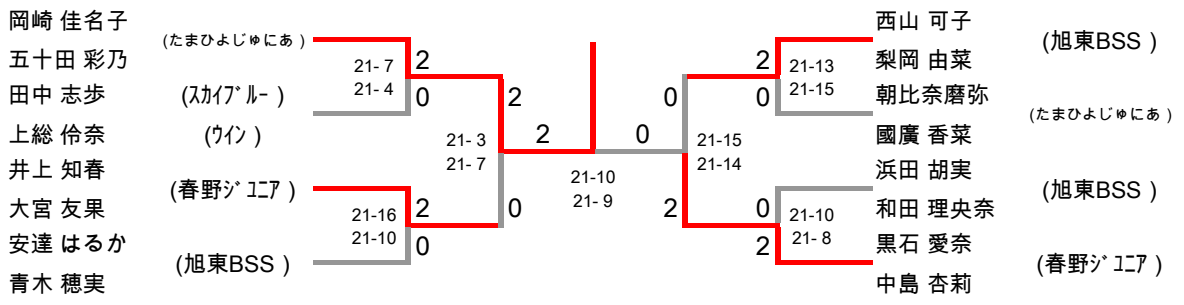

3年以下女子ダブルス

3年以下女子ダブルス	伊藤 利根	山脇 山崎	大川 井上	高橋 鎌倉	下方 志賀	勝-敗	順位
伊藤 天音 利根 美咲 (ワークジュニア)		○ 15-5 15-6	○ -X -X	○ 15-3 15-7	○ 15-4 15-5	M 4 - 0 G 8-0 P 90-30	1
山脇 理保子 山崎 遥菜 (春野ジュニア・たまひよ)	x 5-15 6-15		○ 15-9 15-8	○ 15-10 15-10	○ 15-5 15-2	M 3 - 1 G 6-2 P 101-74	2
大川 鈴葉 井上 花音 (旭東BSS)	x X- X-	x 9-15 8-15		x X- X-	x X- X-	M 0 - 4 G 0-8 P 17-30	5
高橋 琴美 鎌倉 百花 (土佐山FK)	x 3-15 7-15	x 10-15 10-15	○ -X -X		x 9-15 4-15	M 1 - 3 G 2-6 P 43-90	4
下方 愛未 志賀 葵 (ワークジュニア)	x 4-15 5-15	x 5-15 2-15	○ -X -X	○ 15-9 15-4		M 2 - 2 G 4-4 P 46-73	3

6年男子シングルス

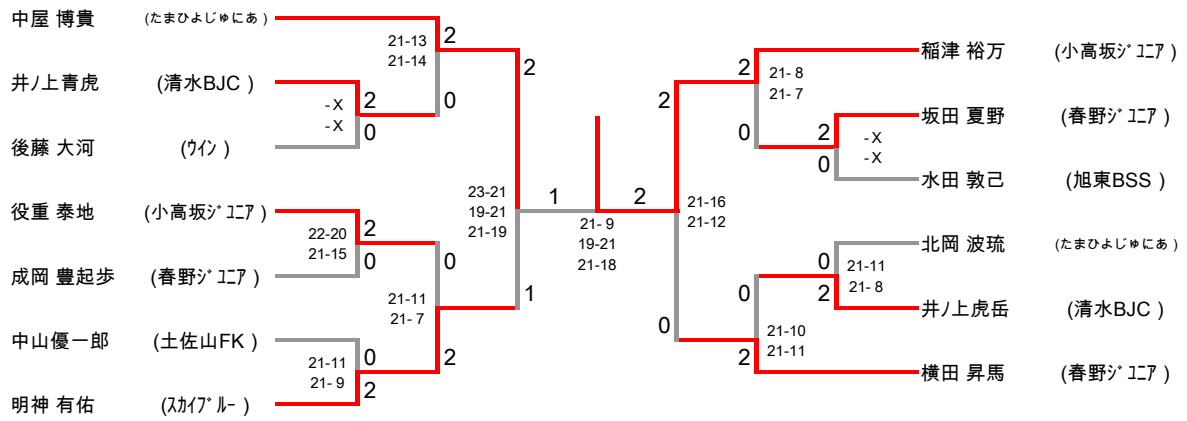

5年男子シングルス

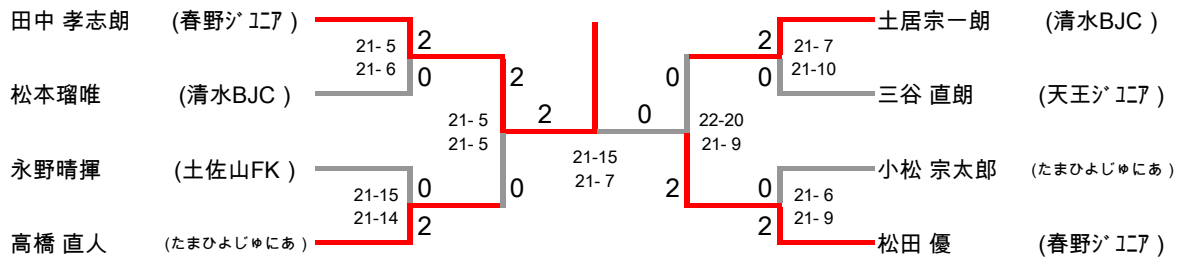

4年男子シングルス

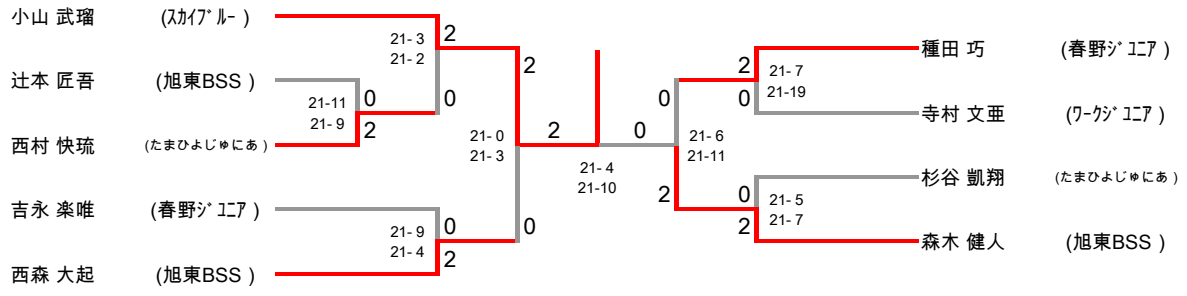

3年以下男子シングルス

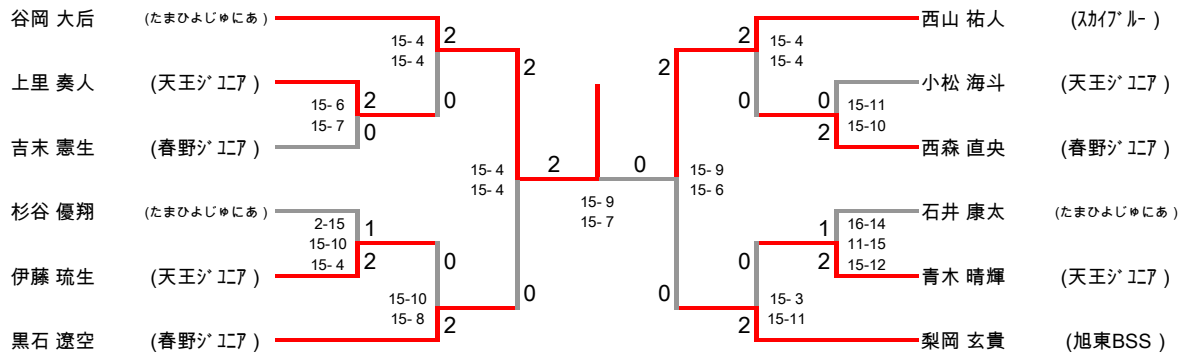

6年女子シングルス

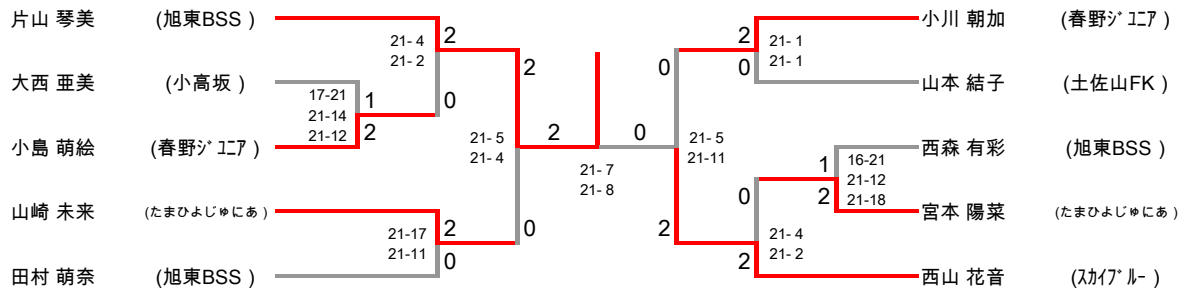

5年女子シングルス

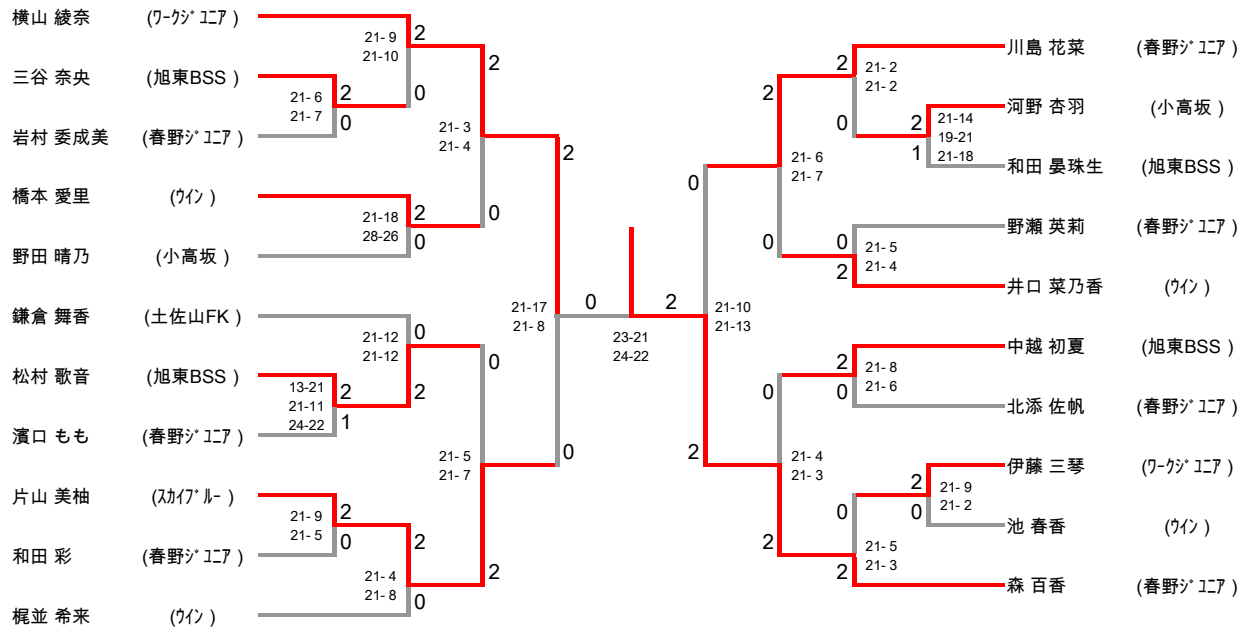

4年女子シングルス

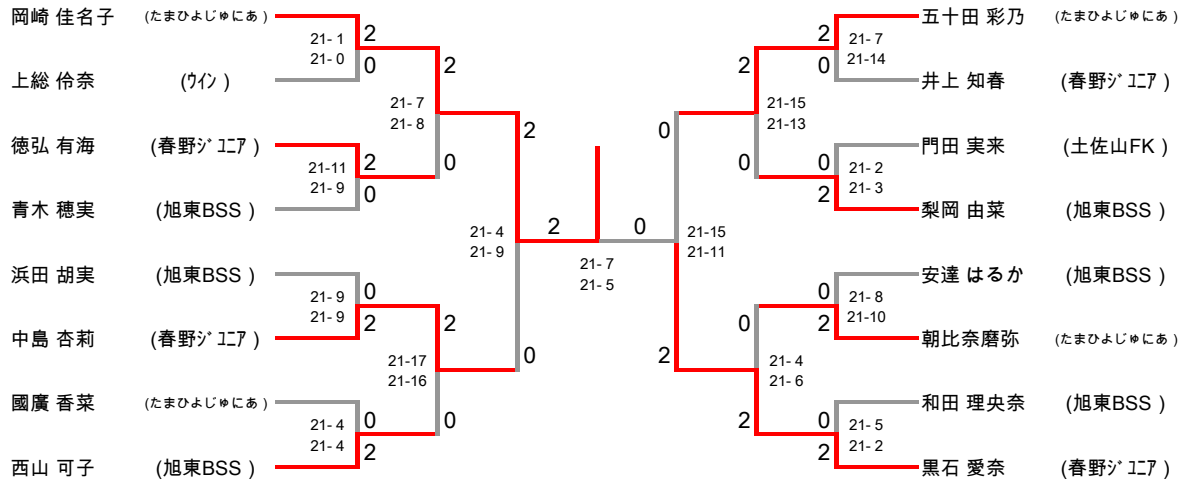

3年以下女子シングルス

